

# 智能视音频记录仪

## 用 户 手 册

版本号：V1.4

# 目录

一. 重要声明 .....	3
二. 公司简介 .....	3
三. 装箱清单 .....	3
四. 产品按键说明 .....	4
五. 基本操作 .....	5
1. 开机 .....	5
2. 录像 .....	5
3. 录音 .....	5
4. 拍照 .....	5
5. 回放及数据管理 .....	5
6. 对讲 .....	5
7. LED 灯 .....	5
8. 红蓝爆闪 .....	5
9. 文件上传 .....	5
10. 电池及 SIM 卡安装 .....	6
六. 记录仪详细介绍 .....	7
6. 1 集群对讲 .....	7
6. 2 执法记录 .....	9
6. 3 消息 .....	9
6. 4 文件回放 .....	10
6. 5 应用管理 .....	10
6. 6 设置 .....	10
七. 常见问题解答 .....	12
八. 产品参数 .....	14
九. 环保说明 .....	16
十. 服务条款 .....	17
十一. 联系我们 .....	18

## 一、重要声明

- ◇ 本产品实现无线图传功能需要配合网络服务器使用，使用前请和经销商确定。
- ◇ 注意：本说明书适用专业版和八核版，产品规格不一样，请以实际购买为准。
- 1. 感谢您购买本产品，在使用此产品之前，请认真阅读本用户手册。当您开始使用本产品时，本公司认为您已经认真阅读了本用户手册。
- 2. 本说明书所涵盖的内容均以此手册编写时最新信息为准，产品如有变动时，恕不另行通知。如有需要可到爱国者安集（北京）电子有限公司网站 [www.aigo.com](http://www.aigo.com) 查询。
- 4. 本产品使用的是可充电锂电池，请使用标配的充电器充电。
- 5. 请用户切勿自行维修，切勿自行拆机，否则我们将无法为您提供正常的售后服务。
- 6. 产品支持在线升级，升级前我们可能无法通知到您，升级后产品应用可能与操作指南有不一样的地方，请您谅解。
- 7. 产品不能正常使用时请您及时联系经销商或我们。
- 8. 产品长时候不使用时请每三个月给产品充一次电，每次需充满。

## 二、公司简介

爱国者安集（北京）电子有限公司，隶属于爱国者电子科技有限公司。多年来，公司根据市场环境及产品变化制定了完善的发展战略部署，旗下专业音视频系列产品在市场中占有一席之地，深受消费者信赖。

同时，依托于 aigo 品牌的一贯理念，始终遵循客户需求，追求品质，注重时尚，通过强大的研发及创新能力，不断为消费者打造极致、专业、愉悦体验的产品。公司目前以影像、摄录的行业应用定制为主营业务，从 2003 年至今，积累了非常丰富的产品经验，研发推出了众多警用警备产品和相关 IT 技术解决方案。公司全面支持政府、行业、个人用户的定制需求，坚持品牌与创新，凭借规范的管理结构和雄厚的资金实力，在相关领域内不断发展，致力于成为“客户最信任”的创新型科技企业。

## 三、装箱清单

序号	名称	数量
1	记录仪	1
2	背夹	1
3	数据线	1
4	适配器	1
5	说明书	1
6	电池	2
7	座充	1

\* 三包凭证已印刷在使用手册中，产品配件以包装内实物为准。

#### 四、产品按键说明

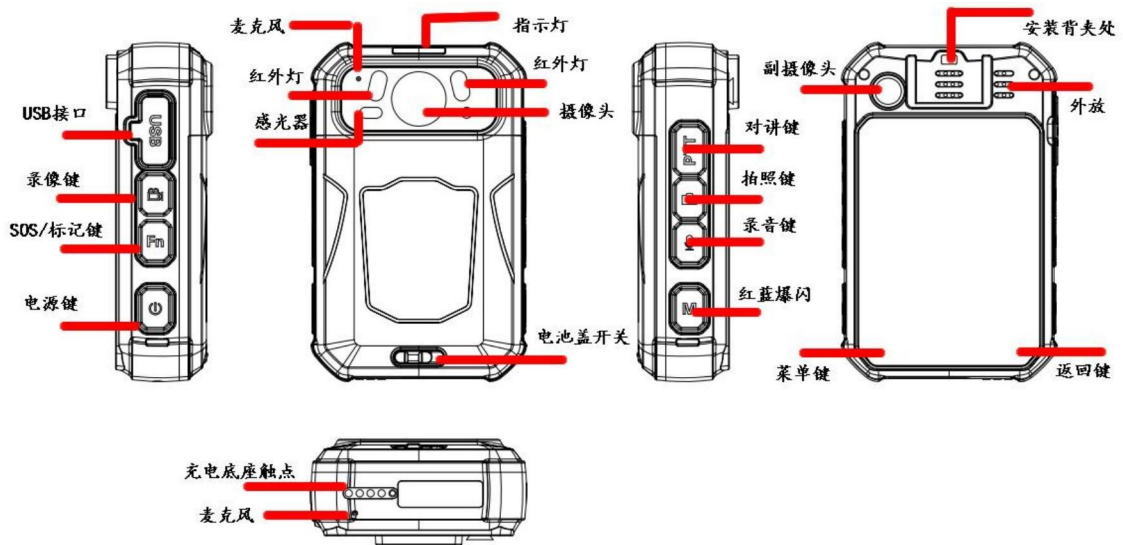

USB 接口	连接电脑
录像键	点按开始/停止录像
SOS/文件标记键	长按 3 秒启动SOS 功能，指控平台自动弹出当前 SOS 设备的监控画面；在录像过程中点按此键可对当前视频加标记，加标记文件作为重要视频，文件名保存结尾会有 IMP 标示。
电源键	长按 3 秒开/关机，开机状态下点按关屏。
红外灯	长按拍照键 3 秒打开/关闭红外灯，打开红外灯为夜间红外模式。
LED 白光灯	长按录音键 3 秒打开/关闭 LED 白光灯。
光感器	在设置—影音设置中打开自动红外后，记录仪根据周围环境光线变化会自动打开/关闭红外功能。
麦克风	麦克风
指示灯	待机绿色常亮/拍照红色灯闪烁/录像红色常亮/录音黄色灯常亮/充电屏幕有电池图标显示。
红外灯	长按拍照键 3 秒打开/关闭红外灯，打开红外灯为夜间红外模式。
摄像头	主摄像头
电池盖开关	打开/关闭电池盖
对讲键	联网长按 PTT 键可以进行语音对讲。
拍照键	点按拍照，录像状态下点按抓拍。
录音键	点按开始/停止录音；长按 3 秒打开/关闭 LED 白光灯。
红蓝爆闪	长按“M”键 3 秒打开/关闭红蓝爆闪灯。
副摄像头	副摄像头。
背夹安装处	安装背夹。
外放	喇叭外放
菜单键	暂时没有功能，定制预留功能。
返回键	点击返回。

底座充电触点	充电底座，底座不标配，如果需要请咨询经销商。
麦克风	麦克风。

## 五、基本操作

### 1. 开机

按住执法记录仪电源键 3 秒，开机/关机。

### 2. 录像

按下录像键开始录像，再次按下录像键、停止录像。

### 3. 录音

按下录音键开始录音，再次按下录音键、停止录音。

### 4. 拍照

4.1 按下拍照键，记录仪即刻执行拍照指令，在录像时按下拍照键、可抓拍照片。

### 5. 回放及数据管理

5.1 在记录仪主界面按屏幕右下角的返回键，点文件回放，可在本机上查看记录仪的录音、视频、图片文件。

5.2 也可以通过数据线链接电脑查看记录仪文件及数据管理。

5.2.1 记录仪连接电脑后，打开 IPCamera 文件夹

Android	2021/9/2 13:34	文件夹
crash	2021/9/3 17:32	文件夹
IPCamera	2021/12/1 11:49	文件夹
LOST.DIR	2021/9/2 9:38	文件夹

5.2.2 Audio 为音频文件，Image 为照片文件，Viideo 为录像文件，加标记的视频文件名会有 IMP 标识。

Audio
Image
Video

357816100275724_000000_20211203_102635_0001	2021/12/3 10:26
357816100275724_000000_20211203_104201_0002	2021/12/3 10:42
357816100275724_000000_20211203_104621_0003 IMP	2021/12/3 10:46

## 6. 对讲

6.1 首先请确定服务器及设备绑定完成。

6.2 按 PPT 键进行语音对讲，对讲结束后松开按键。

## 7. LED 灯

长按录音键 3 秒打开/关闭 LED 白光灯。

## 8. 红蓝爆闪

长记录仪左下角“M”键打开/关闭红蓝爆闪。

## 9. 文件上传

在记录仪预览界面按返回键到功能界面，点设置—平台设置，找到自动上传开关，自动上传默认关闭状态，打开后记录仪会边录边上传。关闭自动上传后，需要在回放界面，在文件列表中长按要上传的文件 1 秒钟，会弹出上传选项。

## 10. 电池及 SIM 卡安装

### 10.1 SIM 卡安装示意图

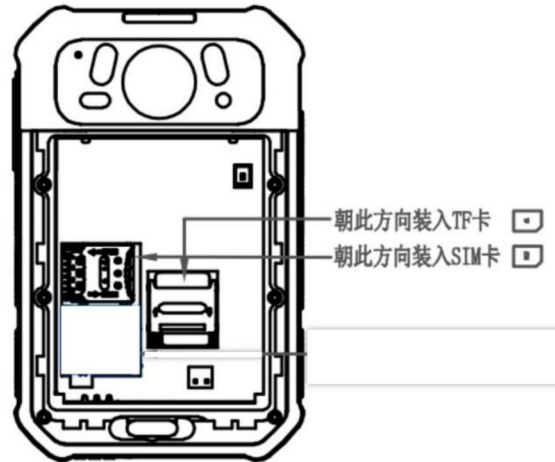

下按金属片往左推，然后从右边扣起金属压片，放入 SIM 卡，放下金属压片，按住往右推。

### 10.2 更换电池示意图如下：

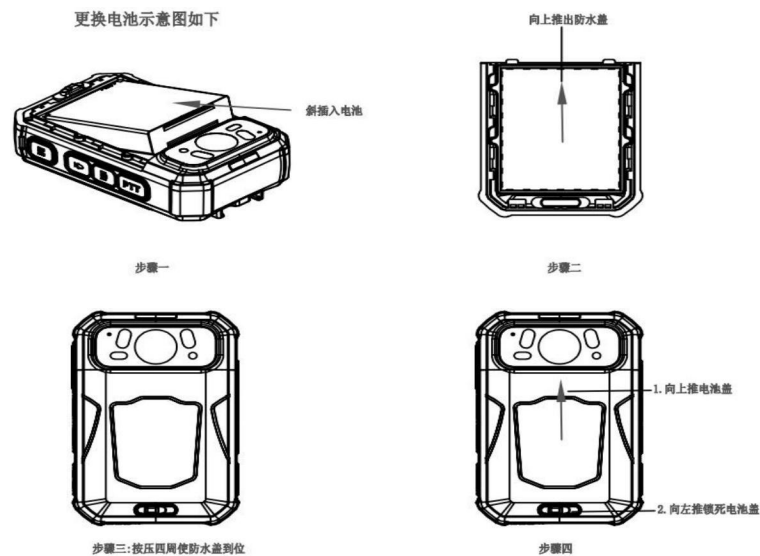

- 注意电池方向
- 电池盖翻着拿，向上推出防水盖
- 电池盖推出的防水盖对齐电池仓的最上面，对齐后向上推电池盖，最后向左扳动电池盖锁。

**注意：一定要注意电池方向，装电池盖前一定先把内防水盖推出来，并与电池仓上面对齐再整体向上推。**

## 六、记录仪详细介绍

### 主菜单界面

记录仪开机自动进行取景预览界面，在预览界面按右下角的返回键进入主功能界面，有“集群对讲”“执法记录”“消息通知”“文件回放”“应用管理”“设置”几个功能模块



### 6.1 集群对讲

集群对讲是一种按下即讲的半双工群组通话形式。一种是长按右侧“PTT 键”即可申请话权，松开即可释放话权。另一种则是按住界面中的圆形图标，即可申请话权。松开界面中的圆形图标，即可释放话权。

- 用户登入：点击更多进行相关设置
- 服务器：输入服务器 IP 地址
- 通信端口：输入数据交互端口
- 账号：输入登入账号
- 密码：输入登入密码



登入后界面如下图：

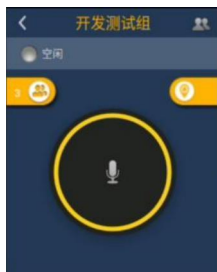



点击  可以查看对讲组中人员的状态，方便直接发起语音、视频呼叫。

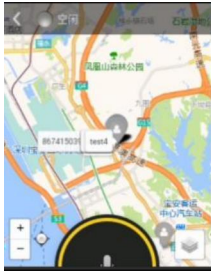

点击  定位列表，用户可以进入地图看到同组所有人员定位信息。



按住  即可申请话权，松开即释放话权。

点击  即可进入对讲组切换（前提后台开放跨部门调度）



## 通讯录

在通讯录中可查看组织里的所有成员，基本信息及状态也可以针对某个成员发起语音呼叫、视频呼叫，查看该成员实时位置。

点击  发起双向语音通话

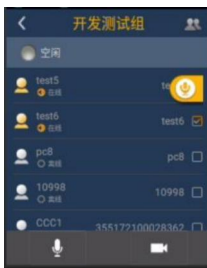

点击  发起双向视频通话

视频通话界面如下图：



## 6.2 执法记录

点击  进入执法仪取景界面

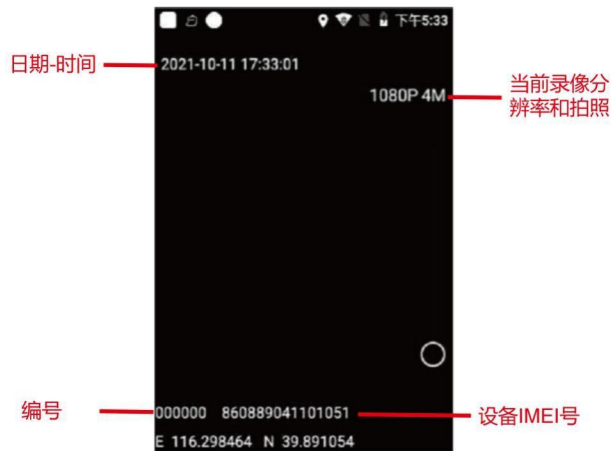

### 6.3 消息

点击  进入消息通知界面，这里是查看平台发给记录仪的消息。



### 6.4 文件回放

点击  进入回放菜单，选择回放录像、照片、录音文件，打开相应目录文件夹；



#### 录音回放

录音回看目录里分多个时间段文件夹，打开某个文件夹，里面分为在这个时间录制的多个文件点击回放录音，录音文件格式为. wav



#### 视频回放

视频回看目录里分多个时间段文件夹，打开某个文件夹，里面分为在这个时段拍摄的多个文

件，播放视频，视频格式为.MP4；



### 照片回放

照片回看目录里分多个时间段文件夹，打开某个文件夹，里面分为在这个时间拍摄的多个文件 查看照片，照片格式为.jpg



长按对应文件，可选择是否上传。

## 6.5 应用管理

点击  进入应用管理界面



**通讯录** 通过通讯录查看当前组织成员。



**拍传** 拍照、录短视频上传



**扫码** 扫码录像，录像文件关联二维码信息（需要二次开发对接）。

## 6.6 设置

点击  进入设置界面，进入网络设置、影音设置、平台设置、系统设置几个界面



### 6.6.1 网络设置

点击  进入网络设置界面，可对服务器 IP 地址、端口；WIFI 网络连接、热点、蓝牙、APN 接入点进行设置。

**服务器设置：** 设置平台服务器地址与端口

**WLAN 设置：** 连接WIFI 设置

**网络共享与便携式热点：** 热点共享。

**蓝牙：** 连接蓝牙设置

**APN 设置：** 接入点手动添加。

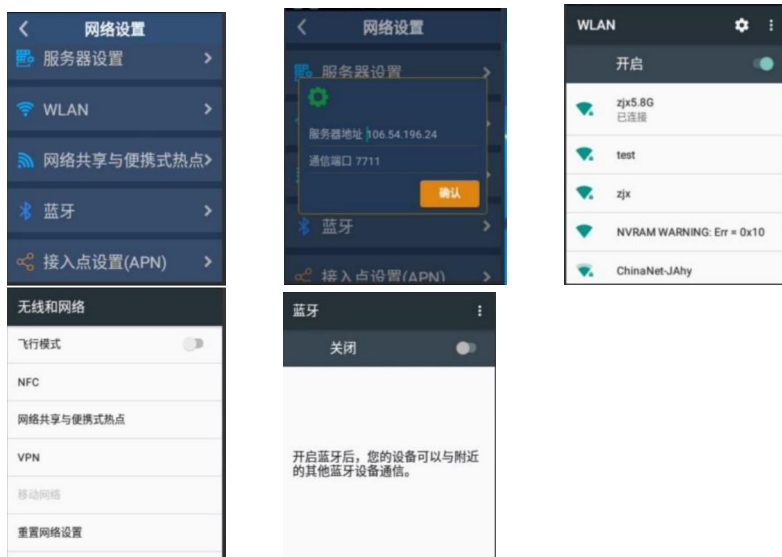

## 6.6. 2 影音设置

点击进入影音设置界面，可对编码方式、录像分辨率、拍照分辨率、录像码率、文件长度、录像模式进行设置。

**编码方式：**H. 264/H. 265；

**录像分辨率：**本机 TF 卡存储，具 2K/1080P/720P/480P 可选，默认为 1280\*720。

**拍照分辨率：**本机 TF 卡存储，具备 64M/48M/32M/16M/8M/4M 可选，默认为 4M

**录像码率：**具备高中低可选，默认为中

**录像分段：**具备 5/10/15/30 分钟可选，默认为 10 分钟

**录像模式：**具备手动/自动可选，默认手动。

**红外模式：**具备手动/自动可选，默认手动。

**循环录像：**打开后，记录仪内存存满后开始自动循环覆盖较早记录仪文件并继续工作。

**声音提示：**打开/关闭操作时的声音提示。

**震动提示：**打开/关闭操作时的震动效果。

## 6.6. 3 平台设置

点击进入平台设置界面，可对网传分辨率、网传码率、定位频率、接听开关、版本更新、账号切换进行设置。

**网传分辨率：**用于后台传输的分辨率，具备 1080P/720P/480P 可选，默认为 480P；

**网传帧率：**25/20/15/10 可选；

**定位模式：**网络定位/联合卫星+网络/联合卫星可选；

**定位频率：**更新定位信息的时间。

**国标 28181：**对接上级国标平台；

**Onvif：**对接上级 Onvif 协议平台；

**心跳频率：**联网上报频率；

**自动上传：**打开/关闭自动上传；上传后删除文件；wifi上传；三个选项。

**自动接听：**当有人呼叫本机时，是否自动接听。

**版本更新：**检查是否最新版本，手动升级。

**切换账号：**更改登录账号。

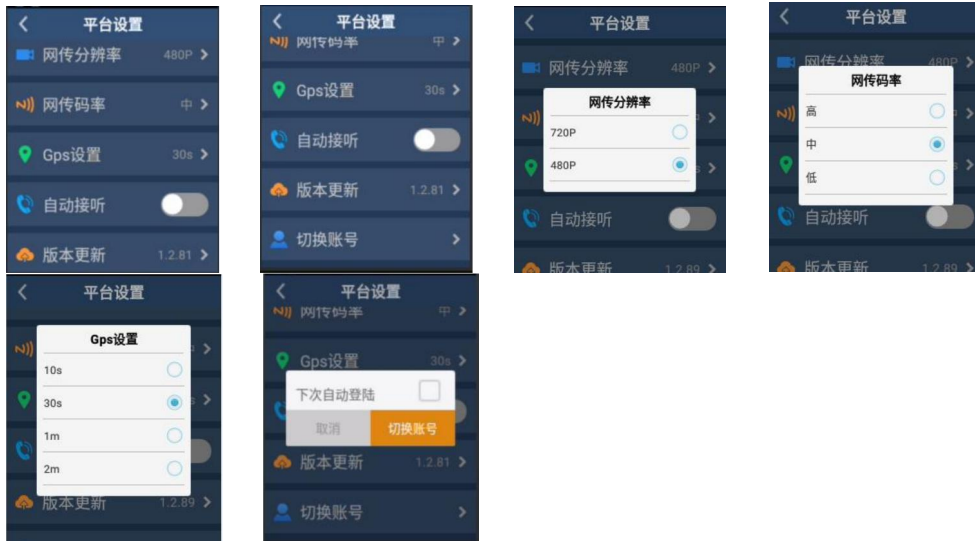

#### 6.6. 4 系统设置

点击进入系统设置界面

- 用户编号：通过指控平台可以修改。
- 音量：设置音量大小。
- 显示：可调节屏幕亮度。
- 语言：中文（简体）等语言可选。
- 设备信息：查看状态信息、法律信息、型号、版本号等。
- 系统管理：进入系统设置入口，此功能为高级设置；一般不需要进行设置。



我们致力于不断优化产品，产品支持在线升级，升级后有可能某些细节说明与实际产品不符，请以实际产品为准，谢谢！

### 七、常见问题解答

1.接入电脑后只能充电，不能读取记录仪怎么办？

- 关闭电脑上的第三方手机助手。
- 重新插拔数据线或更换电脑 USB 接口。

2.无法连接网络怎么办？

- 关闭重新打开 WIFI。
- 重新插入 SIM 卡。
- 4G 卡欠费，需及时续费。

3.定位失败怎么办？

- 将设备拿到室外定位，室内或设备周围遮挡严重的场景无法正常定位。
- 检查设备网络连接是否正常。

#### 4.开机失败怎么办？

- 记录仪没电，请在关机状态下接入电源适配器充电至少 30 分钟。

#### 5.不能对讲

- 请确认是否联系经销商进行服务器对接
- 确认网络是否正常

## 八、产品参数

型号	DSJ-AGZT8A1 八核
芯片	8 核
操作系统	Android 12.0
内存	4G + 64G
主摄拍照像素	6800 万像素
图片规格	JPEG
视频压缩格式	H.264 H.265
视频分辨率	2K/1080p/720p/480p
显示屏	2.4 寸 高清触摸屏
一键快捷	PTT、录像、拍照、录音、SOS
音频	AAC/OPUS, MP3
音频压缩率	128kbps
喇叭	内置
4G 网络	全网通
Sim-card Slot	内置, Nano-Sim Card
WiFi	802.11 a/b/g/n 2.4G+5GHz
定位	支持北斗 /GPS (选配)
G/M-Sensor	内置
BT	内置 BT 5.0
红外夜视	4 颗红外灯
白光灯	白平衡
按键	PTT/开关机/录像/录音/拍照/SOS/M 键
SIM	Nano 卡
USB	Type-c
电池	电池为2块, 一个座充
容量	单块 3050mAh 电池
更换电池不断电功能	支持更换电池不断电功能
存储	(最大支持 512G 选配)
重量	约 166g (主机)、180g (带背夹)
尺寸	91.8mm × 59.8mm × 29.3mm

## 九、环保说明

限用物质或元素名称及含量标识格式

部件名称	限用物质或元素					
	铅 Pb	汞 Hg	镉 Cd	六价铬 Cr(VI)	多溴联苯 PBB	多溴二苯醚 PBDE
IC	×	○	○	○	○	○
PCB	×	○	○	○	○	○
CHIP	×	○	○	○	○	○
FPC	○	○	○	○	○	○
LED 灯罩	○	○	○	○	○	○
芯片二极管	○	○	○	○	○	○
按键	○	○	○	○	○	○
屏幕	○	○	○	○	○	○

本表格依据 ST/T 11364 的规定编制。  
 ○：表示该限用物质在该部件所有物质材料中的含量均在GB/T 26572-2011规定的限量要求以下。  
 X：表示该限用物质至少在该部件的某一物质材料中的含量超出 GB/T 26572-2011 规定的限量要求，目前无替代材料。

## 十、服务条款

爱国者安集产品标准保修服务承诺 尊敬的客户：您好！

感谢您购买和使用“视音频记录仪”产品，为了保护您的合法权益，爱国者安集电子有限公司（以下简称爱国者安集）向您作出下述产品标准保修服务承诺，内容包括阳光服务承诺、特别提醒、服务流程和说明四个部分，并在您需要时据此提供服务。

**爱国者阳光服务承诺** 爱国者安集郑重承诺：

一、本产品的三包服务承诺期限自购买之日起生效，日期以正式购机发票记载日期为准，您接受服务的凭证为正式购机发票和信息填写完整并经爱国者安集或经销商盖章的有效三包凭证。二、产品的三包服务期限：主机一个月内保换，十二个月保修，线材配件一个月保换。服务期限如有变更恕不另行通知，以所购买产品附带的三包凭证和说明书记载内容为准。三、所购产品在三包服务期限内正常使用和维护情况下，由于本机元器件所引发之故障，经爱国者安集技术人员检测确定后，可以享受免费服务。四、七日内免费退货：自产品三包服务承诺生效之日起七日内（含），如果产品出现故障，您可以选择维修、更换或退货。五、三包期限内维修两次以上免费更换：在产品三包有效期限内，如果产品出现故障，并经爱国者安集客服中心维修两次后，仍不能正常使用时，您可以选择更换或维修。

**特别提醒** 一、请您协助销售商完整填写三包凭证、索要正式购机发票并妥善保管，并在每次接受服务时务必携带！如您不能出示正式购机发票、有效三包凭证或所记载的信息与故障设备不符合，或被涂改、模糊不清、无法辨认，则该故障设备的三包服务期限将以该产品序列号所代表的生产日期向后顺延一个月为起始时间。

二、以下情况不在三包服务范围内：已经

超出三包有效期限和免费维修期限；

无正式购机发票和有效三包凭证的（以产品序列号判断尚处在三包期内的除外）；

涂改三包凭证或三包凭证记载的序列号与产品本身不符；未按产品使用

的要求使用、维护、保管而造成损坏的；人为引起的损坏；

因不可抗力造成的损坏；经非爱国者安集授权的服务人员、修理、改动、改装或拆卸；

三、随机操作系统及软件出现故障时，在三包期内，爱国者安集可提供免费的软件恢复服务，但不作为爱国者安集《爱国者阳光服务承诺》兑现的依据；设备的辅助部件和其他部件出现故障不作为主机服务承诺兑现的依据。四、爱国者安集不对用户及经销商的特殊、意外或间接损失负责。五、爱国者安集对偶然发生的或随之而来的损坏或预计会得到的利益或利润的损失，录音、谈话隐私的损失或损害，由于使用或无法使用产品导致的工作停止或数据的损失或损坏等情况不负法律责任。同时，对故障产品的维修过程会造成产品内存储的内容丢失，请客户事先备份，爱国者安集不负责赔偿使用或维修过程中任何因数据丢失而导致的损失，也不对由此而造成的其他间接损失负责。六、您在购买本产品时，如销售商向您作出一些超出本承诺以外的其他承诺，请您向销售商索要书面证明，以保证销售商对这些额外的承诺负责，爱国者安集对此不承担责任。七、为了您的利益，避免您维修等待时间，爱国者安集服务机构可视情况，采用产品更换方式为您发生故障的属于保修范围的产品提供保修服务，保修期间不超过两次的此类更换应视为维修，且更换后的产品三包期限不另作延长。如果您不同意此方式，请务必要求对原产品进行维修而非更换。

八、其他注意事项：爱国者安集的所有产品均为送修服务，不提供上门服务，并且不承担送修过程中产生的交通运输等费用；爱国者安集客户服务中心不提供包括但不限于音频、视频、软件、固件等下载服务；不提供除爱国者安集正式承诺由客户服务中心进行的升级服务之外的任何升级服务。

产品出现故障的日期以送达爱国者安集客户服务中心之日为准。在您送修产品时，请务必留下方便与您联系的电话号码，以便维修结束后能够及时通知您取机。请您在收到通知后一周内到受理点领取，超过三个月未领取的，爱国者安集及负责提供服务的销售商将不再承担保管责任（用户与销售商有事先约定的除外）。如您的产品符合三包承诺中的退货条件，且您不同意更换或维修，选择退货时，请您携带爱国者安集客服中心出具的故障证明（维修服务单）、故障设备及其全部物件到购机销售商处，销售商将免费为您退货，并按照购买价格（以正式发票所记载的价格为准）一次性退清货款；超出三包服务范围的，您可选择有偿服务。

**服务流程** 尊敬的用户，当您的产品出现问题时

一、您可以随时拨打爱国者安集的阳光服务热线 010-62606909与爱国者安集的专业技术人员取得联系。

A 爱国者安集客户服务中心的技术人员通过阳光服务热线电话为您解答您的疑问及问题。

B 爱国者安集客户服务中心的技术人员通过阳光服务热线电话不能够为您解决问题，爱国者安集的工作人员将为您提供距离您最近的服务站为您检测解决。二、可以直接与您的销售商取得联系。

A 爱国者安集的销售商会帮助您检测机器解决问题。

B 爱国者安集的销售商不能够为您检测机器解决问题，销售商将负责将机器返回爱国者安集服务站，由爱国者安集服务站的技术人员检测解决问题。三、您可以直接将机器带到当地的爱国者安集客户服务中心或服务站，由服务站的工作人员为您检测解决问题。四、如您对服务的过程有疑问或有不满意之处，或爱国者安集客服中心、销售商出现不正确行为时，您可以拨打爱国者安集的自由投诉热线 010-62606909

声明：

一、本承诺仅适用于在中华人民共和国境内（港、澳、台地区除外）购买及使用的产品。如国家法律另有规定的，按照国家的相应法律执行。

二、除非本保修服务承诺中明确表示，爱国者安集不做任何其他明示或暗示的保证，包括对产品的可销性和对某一特定用途的适用性的暗示保证。

三、在免费保修期内，爱国者安集或其授权服务机构拥有更换后的故障件的所有权及处置权。

四、对于上述承诺内容的最终解释权归爱国者安集所有。本产品中预置的所有作品之版权归相应的版权人所有，受《中华人民共和国著作权法》保护，我公司出售本产品的行为不代表向用户转让或授予与作品版权相关的任何权利。

## 十一、联系我们

爱国者安集（北京）电子有限公司

地址：北京市海淀区知春路 76 号（写字楼）

1 号楼 6 层 1-7

公司网址：<http://www.aigo.com>

邮政编码：100086

阳光服务热线：010-62606909

三包凭证		爱国者安集（北京）电子有限公司	
本三包凭证只限中国大陆地区使用			
产品型号		经销商盖章	
产品序列号			
质保期限	主机一年保换、一年保修		
购买日期		经销商名称	
用户姓名		邮政编码	
地址		发票号码	
单位		职务	
联系电话	固定电话		您希望回访时间段 上午 下午 晚上
	手机		
回访时间			
客户建议			
维修日期	维 修 记 录		授权维修盖章